

YANNICK MONGET

H O P E S

UN AUTRE MONDE EST POSSIBLE

*Préface de S.A.S le Prince Albert II of Monaco avec les témoignages de l'éthologue Jane Goodall • l'architecte Jacques Rougerie
les astrophysiciens Michel Mayor, prix Nobel de physique • Hubert Reeves • Trinh Xuan Thuan • les astronautes
Jean-François Clervoy • Richard Garriott • Claudie Haigneré • Sergei Revin • le biologiste Gilles Boeuf
le Moine bouddhiste Matthieu Ricard • les climatologues Michel Jarraud • Jean Jouzel • le Médecin Raphaël Pitti
l'ingénieur Ian Dunlop • les activistes écologistes Allain Bougrain Dubourg • Yves Paccalet • Paul Watson
Ren Yabuki • les explorateurs Luc Hardy • Jean Lemire • Bertrand Piccard • le réalisateur Jacques Perrin
le Général Bernard Norlain • les Juristes Valérie Cabanes • Corinne Lepage • Nathalie Meusy • le Maire de Séville Juan Espadas
la naturaliste Sandra Bessudo • les océanographes Jean-Michel Cousteau • Philippe Vallette • le paléoanthropologue Yves Coppens
le 61ème Premier ministre du Japon Naoto Kan • le théologien Jacques Arnould*

Les Représentants des communautés autochtones

*Angaangaq Angakkorsuaq du peuple Kalaallit • Mundiya Kepanga du peuple Papou • le Chef Raoni Metuktire du peuple Kayapo
Kenny Matampash Ole Meritei du peuple Maasāi • Hindou Oumarou Ibrahim du peuple Peul*



Incluant les lauréats du prix Nobel de la Paix

Shirin Ebadi • Tawakkol Karman • Setsuko Thurlow, ICAN • Jody Williams

L'EXPOSITION

PRESENTATION
DETAILLÉE



L'AUTEUR

L'EXPOSITION

- Présentation
- Témoignages internationaux

LA DEMARCHE

- **Les œuvres visuelles**
- Pour en finir avec les visions uniquement négatives de l'avenir
- La spécificité d'une prise de recul temporelle... *et* spatiale
- **Un contenu informatif de grande qualité**
- Comprendre la crise en cours
- Informer oui, effrayer, non
- **Un contenu engagé, tourné vers l'espoir**
- **Fiabilité des sources de données**
- Quand la fiction devient réalité, le travail de lanceur d'alerte

DIFFERENTS THEMES DE L'EXPOSITION

- HOPES
- Hopes, *Vu du ciel*
- Hopes, *Utopia*
- Hopes, *Spatium Exploratio*

DIFFERENTS FORMATS DE L'EXPOSITION

- Panneaux métalliques (Intérieurs et extérieurs)
- Panneaux PVC (Intérieurs)
- Kakemonos tissus (Intérieurs)
- Exposition clés en main avec structures (Intérieurs)

AUTOUR DE L'EXPOSITION

CONTACT



YANNICK MONGET

Yannick Monget est prospectiviste, écologue, écrivain. Il est le fondateur du groupe Symbiom.

Symbiom / Il est à l'origine du groupe Symbiom ainsi que du Comité éponyme, qu'il a créé avec, entre autres, l'astronaute **Jean-François Clervoy** l'académicien **Jacques Rougerie** et l'avocate et ancienne ministre de l'Environnement française **Corinne Lepage**. Ce Comité réunit des personnalités du monde entier, engagées pour la promotion de la paix et la préservation de l'environnement. Il vise à sensibiliser et informer les décideurs aux problématiques liées à la crise environnementale contemporaine. Il est également l'un des ambassadeurs de la Déclaration Universelle des Droits et Devoirs de l'Humanité, projet porté par la présidence française depuis 2015.

Prospectiviste / Proche du botaniste **Jean-Marie Pelt**, de l'aerostier **Bertrand Piccard**, c'est en découvrant le travail du photographe Yann Arthus Bertrand qu'il comprend au début des années deux mille le rôle que l'Art visuel peut avoir dans la sensibilisation, mais aussi l'éducation et l'information des enjeux environnementaux. Prospectiviste, amoureux des nouvelles technologies, il décide de mêler les deux en faisant appel aux techniques de l'art digital afin de faire voyager le spectateur virtuellement dans d'hypothétiques avènements d'un réalisme saisissant mettant en scène - avec une approche scientifique adaptée notamment des travaux du GIEC - menaces comme espoirs se dessinant pour l'humanité et pour notre planète. Sa rencontre avec l'astronaute américain **Neil Armstrong**, qui partageait également une sensibilité à la cause environnementale, et son amitié avec de nombreux astronautes, tout particulièrement son ami **Jean-François Clervoy**, l'ont également amené à travailler sur les thématiques liées au monde spatial dont il souligne le rôle fondamental pour une meilleure compréhension des problématiques environnementales.

Ecrivain et artiste / Yannick Monget est également reconnu pour ses livres engagés et peintures numériques au travers de sa démarche consistant à lier Arts et Sciences pour mieux sensibiliser aux enjeux environnementaux. Une démarche qu'il partageait notamment avec son ami le célèbre compositeur et peintre grec **Vangelis**. Romancier et auteur d'ouvrages d'art photo-documentaires publiés aux éditions de la Martinière à Paris, Abrams à New York, Gerstenberg à Berlin, ou encore à Ecus Publishing House à Taïwan, ses oeuvres visuelles ont donné lieu à de grandes expositions à travers le monde, de Metz sa ville natale à Vancouver en passant par Bruxelles, Munich, Genève et évidemment Paris au Palais d'Iéna, et à l'Hôtel de Ville de Paris, rue de Rivoli dans le cadre du sommet international de la COP21 ou encore au sommet du G7 dédié à l'environnement en 2019. En 2021 il signe HOPES, un projet d'envergure internationale dans lequel l'ont rejoint des dizaines de personnalités du monde entier, Prix Nobel, représentants de communautés autochtones, scientifiques, explorateurs, astronautes, engagées dans la protection de l'environnement et la promotion de la Paix.

BIBLIOGRAPHIE SELECTIVE

"*HOPES*", Symbiom Editions

"*Résilience*", Editions de la Martinière

"*Terres d'Avenir*" Editions de la Martinière

"*Demain, la Terre*" Editions de la Martinière

L'EXPOSITION

Quand l'art et la science poussent à la réflexion sur l'avenir de notre monde

Quels avens se profilent pour notre monde ? Quels risques induits par le réchauffement climatique, la crise économique mondiale ou notre manipulation de certaines technologies sont susceptibles d'entraîner des bouleversements majeurs dans les années, décennies et siècles à venir ? Mais plus que tout, quelles révolutions éthiques, sociétales, technologiques pourraient préfigurer une ère nouvelle, pleine d'espoirs, à l'inverse des prédictions les plus pessimistes que l'on nous assène régulièrement ? Au travers de plus d'une centaine de peintures numériques photoréalistes, cette exposition vous invite à voyager dans l'avenir afin de mieux appréhender les enjeux du siècle : les défis qui s'annoncent, les solutions qui existent et les espoirs qui demeurent.

Autour de l'auteur et prospectiviste français Yannick Monget : des **Prix Nobel, scientifiques, explorateurs et astronautes, représentants de communautés autochtones, philosophes, environnementalistes** du monde entier livrent ici leur vision personnelle de l'avenir, leurs mises en garde, mais également et surtout leurs messages d'espoir pour l'avenir de l'humanité et de notre monde.

Traitant dans un premier temps des différents défis pesant sur notre monde et nécessitant une mobilisation de tous, dénonçant cette course vers l'abîme à laquelle nous mènent notre insatiable recherche du profit et notre avidité consumériste, cette exposition aborde dans un second volet ouvertement optimiste **ce à quoi pourrait ressembler un monde où l'insurrection des consciences aurait conduit l'humanité à se ressaisir**, à préférer la métamorphose à la révolution, établissant enfin un rapport de symbiose et non de confrontation avec le monde du vivant, replaçant l'éthique au cœur de la société, le respect environnemental et la recherche de justice sociale comme piliers fondamentaux de notre développement à venir.

Un véritable plaidoyer appelant à repenser entièrement notre société, pour construire un futur où notre imaginaire alimenterait à nouveau nos rêves et où ces rêves dessineraient enfin le monde qui sera demain le nôtre.

Le livre « Hopes », à l'origine de cette exposition,
s'est vu attribuer le patronage de la Commission française de l'UNESCO



TEMOIGNAGES INTERNATIONAUX

Autour de Yannick Monget, ce sont des dizaines de personnalités du monde entier, des femmes et des hommes connus le plus souvent internationalement pour leurs engagements pour la protection de l'environnement et la préservation de la paix qui se sont associés à ce projet, livrant dans cette exposition leur vision personnelle de l'avenir, leurs mises en garde notamment, mais également leurs messages d'espoir pour l'avenir de l'humanité et de notre monde. Il s'agit d'une démarche permettant de croiser les regards, les témoignages de personnalités estimées, et respectées, issues de cultures, pays et continents différents, avec également la participation de représentants de cultures autochtones, offrant une dimension supplémentaire au projet.

SAS Le Prince ALBERT II de MONACO

Prince souverain de Monaco, Président de la fondation Prince Albert II de Monaco

ANGAANGAQ ANGAKKORSUAQ

Chaman, représentant du Kalaallit Nunaat (Groenland)

JACQUES ARNOULD

Historien des sciences et théologien, en charge des questions éthiques au Centre National d'Etudes Spatiales français.

SANDRA BESSUDO

Naturaliste, haute-conseillère pour l'Environnement, la Biodiversité, l'Eau et le Changement climatique en Colombie

GILLES BOEUF

Biologiste, Président du Muséum National d'Histoire Naturelle de Paris de 2009 à 2015

ALLAIN BOUGRAIN-DUBOURG

Journaliste, producteur et réalisateur français d'émissions animalières, et Président de la LPO

VALÉRIE CABANES

Juriste en Droit International engagée dans la défense des peuples autochtones et la reconnaissance des droits de la nature.

JEAN-FRANÇOIS CLERVOY

Astronaute français au service des agences spatiales française (CNES), européenne (ESA) et américaine (NASA)

YVES COPPENS

Professeur honoraire émérite au Muséum national d'histoire naturelle (Anthropologie) et au Collège de France (Paléoanthropologie)

JEAN-MICHEL COUSTEAU

Explorateur, fondateur d'Ocean Futures Society et président de Green Cross France et Territoires

IAN DUNLOP

Ingénieur, écrivain et expert en énergie australien, membre du Club de Rome et du Breakthrough Centre for National Climate Restoration.

Shirin EBADI

Juge et avocate iranienne, Prix Nobel de la Paix



JUAN ESPADAS

Maire de Séville, membre du Conseil national espagnol du Climat

RICHARD GARRIOTT

Entrepreneur, astronaute, premier explorateur à avoir voyagé du pôle Nord au pôle Sud, et de l'espace à Challenger Deep

JANE GOODALL

Ethologue et activiste environnementale, Messagère de la Paix auprès des Nations unies

CLAUDIE HAIGNERE

Astronaute et ancienne ministre de la Recherche, première femme française à aller dans l'espace.

LUC HARDY

Entrepreneur, aventurier, environnementaliste

MICHEL JARRAUD

Météorologue, Secrétaire Général de l'Organisation Météorologique Mondiale (OMM) de 2004 à 2015

JEAN JOUZEL

Climatologue français, Membre de l'Académie des Sciences, ancien vice-président du GIEC (co-Prix Nobel de la Paix)

NAOTO KAN

Homme d'État japonais, 61^e Premier ministre du Japon, confronté à la terrible catastrophe nucléaire de Fukushima en 2011

TAWAKKOL KARMAN

Militante yéménite pour la défense des droits des femmes, Prix Nobel de la Paix



MUNDIYA KEPANGA

Chef papou de la région de Tari des Hautes Terres de Papouasie-Nouvelle-Guinée

JEAN LEMIRE

Biologiste, explorateur et cinéaste québécois, ambassadeur honorifique de la vague verte de l'ONU

CORINNE LEPAGE

Avocate, ancienne ministre française de l'Environnement

KENNY MATEMPASH OLE MEITEI

Sage et porte-parole de maasaï du Kenya et de Tanzanie.

MICHEL MAYOR

Astrophysicien suisse, découvreur de la première planète extrasolaire, Prix Nobel de Physique.



RAONI METUKTIRE

Chef du peuple Kayapo, figure internationale de la lutte pour la sauvegarde de la forêt amazonienne.

NATHALIE MEUSY

Juriste et sociologue, Expert en responsabilité sociale des entreprises et en développement durable, Agence Spatiale Européenne

BERNARD NORLAIN

Général d'Armée aérienne, ancien commandant de la défense aérienne française, engagé pour le désarmement nucléaire

HINDOU OUMAROU IBRAHIM

Porte-parole de la communauté des Peuls du Tchad, figure emblématique africaine de la protection de l'environnement.

YVES PACCALET

Philosophe, naturaliste, écrivain et journaliste français, plume du Commandant Cousteau durant 20 ans

JACQUES PERRIN

Acteur, réalisateur et producteur de cinéma, membre de l'Académie des beaux-arts

BERTRAND PICCARD

Aéronaute, médecin et explorateur, 1er homme à faire le tour du monde en ballon sans escale puis en avion solaire avec Solar impulse

RAPHAEL PITTI

Médecin anesthésiste réanimateur. Professeur de médecine d'urgence et de catastrophe.

HUBERT REEVES

Astrophysicien, spécialiste de la nucléosynthèse stellaire, vulgarisateur scientifique, écologiste franco-canadien.

SERGUEÏ REVIN

Cosmonaute russe, diplômé du Moscow Institute of Electronic Technology et du Moscow University for the Humanities

MATTHIEU RICARD

Moine Bouddhiste, docteur en génétique cellulaire, auteur, et interprète du Dalai Lama

JACQUES ROUGERIE

Architecte visionnaire de renommée internationale, académicien, spécialiste de l'habitat sous-marin.

TRINH XUAN THUAN

Astrophysicien et écrivain, spécialiste de l'astronomie extragalactique.

SETSUKO THURLOW

Survivante du bombardement atomique d'Hiroshima, porte-parole de l'ICAN (Prix Nobel de la Paix).



PHILIPPE VALLETTE

Océanographe, Directeur du Centre de la Mer Nausicaa en France, il est à l'origine du projet «Réseau Océan Mondial»

PAUL WATSON

Militant écologiste antispéciste canadien, fondateur de Sea Shepherd Conservation Society.

JODY WILLIAMS

Enseignante, militante pour les droits de l'homme, Prix Nobel de la Paix



REN YABUKI

Photographe et acteur japonais, Président de l'ONG Life Investigation Agency (LIA)



LA DEMARCHE

Lorsque j'ai découvert le projet **HOPES**, j'ai aussitôt adhéré à cette démarche qui se distingue de celles souvent exploitées par les médias traditionnels, grâce à la mise en images de projections positives de notre environnement citadin ou naturel en complémentarité de visions sensibilisant aux menaces clairement identifiées par les experts du monde entier. Oui, des menaces existent mais oui, l'espoir demeure de pouvoir éviter leurs effets. Dans ses projections graphiques, Yannick Monget s'est aussi appliqué à respecter un haut niveau de réalisme scientifique et technologique, ne cherchant pas le sensationnalisme ni l'exagération trompeuse des problèmes. Au contraire, le lecteur trouvera les bonnes raisons de penser que les solutions existent.

Jean-François Clervoy / Astronaute de l'ESA



Un travail essentiel, une démarche futuriste, mais surtout basée sur la science qui amène un niveau de réflexion vraiment différent.

JEAN LEMIRE

Biologiste et cinéaste québécois, Ambassadeur honorifique de la Vague Verte de l'ONU



LES ŒUVRES VISUELLES

➤ En finir avec les visions négatives de l'avenir

Au cœur du projet HOPES se trouvent évidemment les œuvres visuelles de l'auteur autour desquelles le livre et l'exposition ont vu le jour. Il s'agit de visions de l'avenir mettant en scène les menaces, mais également les espoirs trop souvent absents des démarches traditionnelles. Nous avons en effet trop souvent tendance à ne se focaliser que sur les scénarios les plus sombres en occultant les scénarios *a contrario* positifs qui sont pourtant indispensables pour susciter l'envie de changer le monde. Ce sont ici plus d'une centaine d'œuvres (des peintures digitales hyperréalistes, également appelées matte paintings) qui sont regroupées au total. Tous les scénarios sont abordés, des plus inquiétants (disparition des grandes forêts primaires, montée des eaux, intensification des tempêtes et phénomènes climatiques extrêmes...) aux plus positifs, mettant en scène une véritable insurrection des consciences qui entrainerait une complète métamorphose de nos villes et cadres de vie.





Multiplication des phénomènes climatiques violents, tempêtes, inondations, crues comme ici avec des phénomènes de cyclogénèse d'ampleur dans le golfe du Mexique (El Capitolio à Cuba).



Un emballement de l'effet de serre est-il possible sur Terre ? Nous n'en sommes pas là, mais l'exposition traite des effets dits rétroactifs qui pourraient effectivement venir aggraver le phénomène enclenché par l'homme.



Montée des eaux, ici au Japon. (Avec une critique relative aux pêches scientifiques à la baleine)



Même phénomène depuis le plateau de Gizeh, en Egypte, où la Méditerranée recouvre le détroit du Nil, laissant les vagues venir lécher les parois de pierre des pyramides, mais où le pays a malgré tout su, ici, s'adapter et évoluer.



Le crépuscule de l'ère des énergies fossiles, l'aube des nouvelles technologies. La crise, trop souvent vue uniquement de manière négative, cache en réalité de magnifiques opportunités, comme l'apparition de nouvelles ressources et technologies créatrices d'emplois et de richesses.



« Hopes » se termine sur un chapitre dédié à l'avenir de l'humanité en dehors des frontières terrestres (Ici Mars). Tout en mettant en avant l'importance des retombées de la recherche spatiale pour l'avenir de la planète, l'idée est également de mettre en garde : il n'y a pas de planète B.

➤ L'originalité d'une prise de recul temporelle... et spatiale

A quoi notre planète pourra-t-elle ressembler dans le futur, vue du ciel, et même de l'espace ? L'une des nouveautés et spécificités de « Hopes » a été de coupler la prise de distance temporelle, avec une prise de distance spatiale, grâce à une collaboration avec plusieurs acteurs du domaine spatial, dont des astronautes impliqués dans le projet dont certains ont fourni directement l'auteur, en photos prises depuis la station spatiale internationale (ISS) et qui ont servi de matrice à l'élaboration de plusieurs oeuvres.



◀ A quoi pourrait ressembler le continent africain, vu par un astronaute, d'ici 50 ou 100 ans, avec ici le succès mis en image du projet de grande barrière verte, visant à développer d'immenses forêts pour contrer l'avancée du désert dans les régions sahariennes ou à réalimenter des lacs actuellement menacés de disparition comme le lac Tchad (au centre de l'image).

D'immenses villes flottantes se développent en zone côtière s'adaptant à la montée des eaux, cultivant ici des populations de coraux destinées à repeupler la grande barrière de corail aujourd'hui menacées alors que d'immenses villes mobiles biomimétiques, rappelant les raies manta et imaginées par l'architecte Jacques Rougerie voguent vers le large. ▼



UN CONTENU INFORMATIF RICHE ET DE QUALITÉ

Si « Hopes » a été construit autour des peintures numériques décrites précédemment, il n'en reste pas moins que l'exposition est également riche en textes. On peut en effet y découvrir un contenu issu de nombreuses recherches qui permettront au lecteur d'en apprendre davantage sur les problématiques, menaces et défis qu'il nous faut à présent affronter tout comme sur les solutions existantes pouvant être mises en oeuvre.

➤ Comprendre la crise en cours

Le premier objectif de l'exposition est d'essayer de faire comprendre les menaces et leur impact probable sur nos sociétés, les mécanismes que nous avons mis en place, les emballements qui risquent de se produire, tout en offrant en parallèle des solutions concrètes abordables et réalisables par tous.

➤ Informer oui, effrayer non

« Hopes » propose de découvrir plusieurs des principaux futurs qui se dessinent pour nous, en se gardant bien évidemment de conclusions définitives. Expliquer et illustrer les menaces est certes très utile pour sensibiliser, mais l'objectivité et l'éthique imposent qu'elles soient complétées, en regard, par la mise en images de solutions et de portes de sortie, afin de générer du rêve et de l'espoir, moteurs indispensables à la métamorphose sociétale et civilisationnelle qu'il nous faut à présent initier.



FIABILITÉ DES SOURCES DE DONNÉES

Nombre de données présentées dans « Hopes » sont tirées des publications du GIEC (Groupe d'experts intergouvernemental sur l'évolution du climat), les sources d'informations les plus fiables, complètes et impartiales que nous ayons sur l'état des connaissances relatives à la crise bioclimatique, son évolution et ses menaces. Plusieurs personnalités impliquées dans le **GIEC** ont d'ailleurs participé au projet, comme son ancien vice-président, le glaciologue français **Jean Jouzel** ou encore le Secrétaire Général de l'Organisation Météorologique Mondiale, **Michel Jarraud**. Le réchauffement climatique n'est cependant qu'un péril parmi beaucoup d'autres. Pour traiter de ces différentes menaces, les travaux menés par divers organismes tels que l'**IPBES** – pour les questions liées à la perte de biodiversité – l'**OMS** – concernant certaines pandémies contemporaines*, ou encore l'**ONU** – pour ce qui est des tensions géopolitiques découlant du déplacement d'écoréfugiés – ont également été utilisés.



Chaque image a été réalisée d'après des études scientifiques. Dans l'exemple ci-contre, la montée des eaux a été simulée en trois dimensions à Marseille, en France à partir d'une photo prise par l'astronaute Thomas Pesquet depuis l'ISS ou, en fond à Rome.



➤ Quand la fiction devient réalité, le travail des lanceurs d'alerte

Au contraire des projets purement artistiques, la démarche de l'auteur se distingue par une étude attentive et transversale des risques et espoirs, dans le but d'anticiper les menaces pour mieux les éviter. Cette posture **de lanceur d'alerte** caractérise son travail depuis 15 ans. **De nombreuses simulations visuelles et scénarios ainsi imaginés par Yannick Monget se sont matérialisés ces dernières années, parfois avec des similitudes déstabilisantes entre des scénarios prédits en amont et la réalité de ce que nous vivons aujourd'hui.** Si son travail a souvent été qualifié de visionnaire, Yannick Monget a toujours préféré parler de science, probabilités et de simple bon sens, dénonçant le manque d'anticipation des dirigeants qui n'intègrent toujours pas suffisamment dans leurs programmes les recommandations et conseils issus de la prospective à moyen et long terme (comme les scénarios du GIEC).



Depuis 15 ans, nombreuses furent les œuvres de fiction imaginées par Yannick Monget à être devenues réalité, à l'image des incendies dantesques qui touchèrent l'Australie en 2020 avec ci-contre une image réalisée en 2005 par l'auteur, et la même photo prise de l'autre côté du pont de Sydney en décembre 2020. Ou plus récemment ci-dessous avec les incendies en Grèce de 2023 ou les incroyables similitudes visuelles entre cette peinture d'ours polaire réalisée il y a plusieurs années et captée par un photographe canadien il y a quelques mois à peine.



« Comme tout site où par définition les regroupements importants de personnes avaient lieu, elle fut presque immédiatement fermée. [...] La société évita ainsi un arrêt complet. Les entreprises réussirent à ne pas stopper totalement leur activité, malgré l'absentéisme inévitable, privilégiant au maximum le télétravail quand cela était possible. L'électricité et les moyens de communication furent protégés, afin de prévenir un black-out et de tenir chacun informé de l'évolution de la situation. Internet permit de nombreux échanges et la société virtuelle prit là toute sa signification. Poursuivre une vie sociale aida beaucoup de personnes à surmonter la catastrophe. Le calme, la patience, l'entraide – des qualités que l'on pourrait croire rares dans nos communautés contemporaines – aidèrent beaucoup à surmonter le désastre et à reprendre un nouveau départ... »



Yannick Monget, *Terres d'Avenir*, sur le risque de voir des pandémies paralyser la société / Editions de la Martinière, 2009 – 10 ans exactement avant la pandémie de covid-19

UN CONTENU ENGAGÉ TOURNÉ VERS L'ESPOIR

➤ Pour une véritable insurrection planétaire des consciences

Victimes du syndrome du Titanic, nous naviguons, tout-puissants pensons-nous, droit vers un champ d'icebergs. Nous allons probablement en percuter, certes, mais une marge de manœuvre existe pour éviter le pire et nous devons absolument saisir cette opportunité. C'est ici tout l'objectif de cette démarche : informer, éveiller les consciences dans le but de générer de l'espoir et une volonté de changer, voire de s'engager pour participer à ces défis sans précédent aucun pour l'humanité.

➤ Un contenu également engagé pour la paix

Il est une évidence que la protection de notre planète et la promotion de la paix, vont de pair, comme en témoigne le prix Nobel de la Paix attribué il y a quelques années aux chercheurs du GIEC. Dans le contexte de crise spirituelle et de tensions interreligieuses internationales que nous connaissons, "Hopes" va à l'encontre des messages communautaristes en mettant en avant l'aspect universel et interreligieux du respect de la nature, défendu par tous les courants de pensées et philosophies à travers le monde et l'histoire. Un discours déjà salué par plusieurs représentants des communautés religieuses.

Un grand apprezzamento per l'opera rappresentata da YANNICK MONGET che rappresenta l'impegno che l'umanità deve assumere per la salvezza del pianeta e dell'umanità.



*Ernesto Scirpoli
Delegato della S. Sede
presso l'ONU a Ginevra*

" Le travail présenté par Yannick Monget représente l'engagement que l'Homme doit assumer pour sauver la planète et l'humanité."

Monseigneur Ernesto Scirpoli,
Représentant du Saint Siège
auprès des Nations-Unies

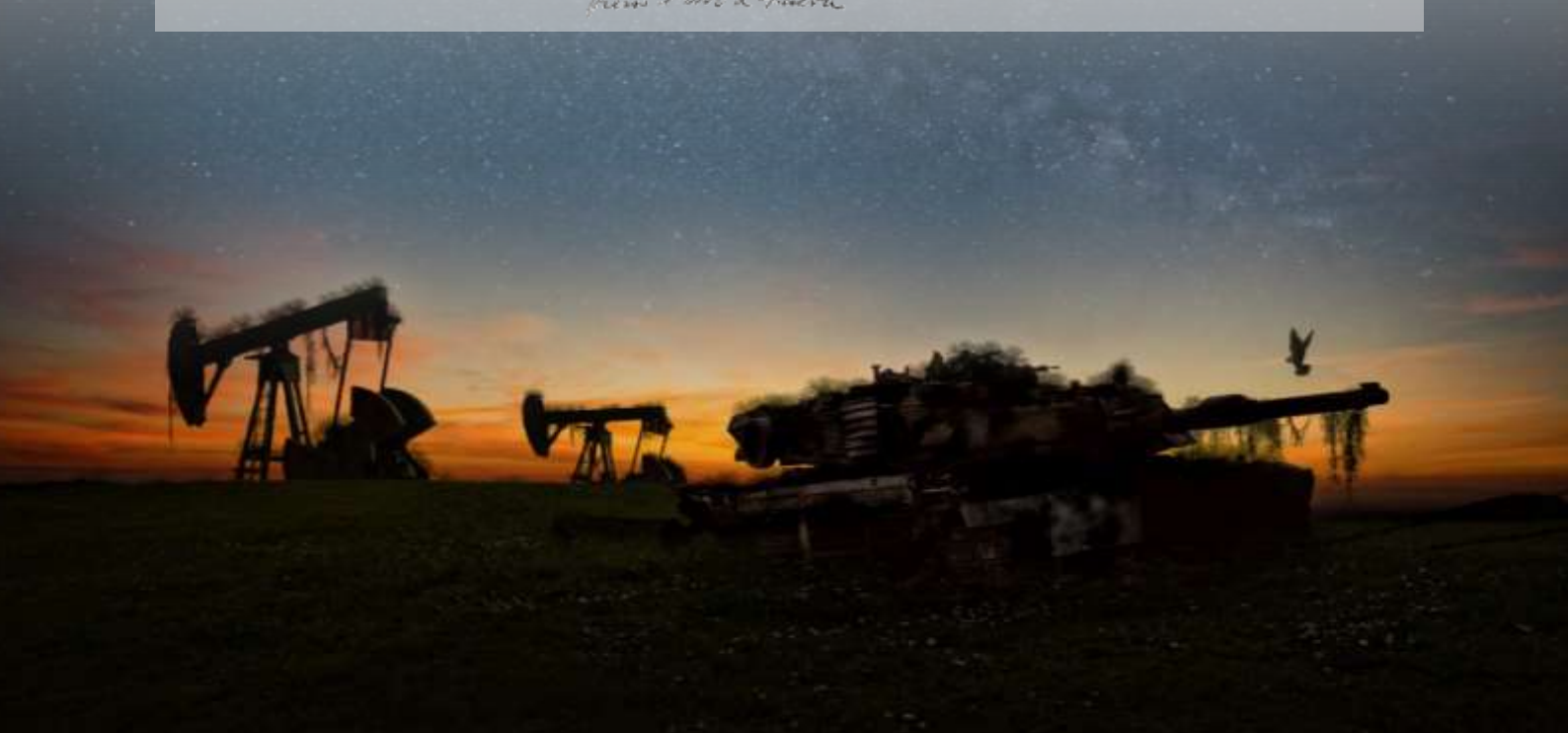

LES DIFFERENTES VERSIONS DE L'EXPOSITION

Hopes est un projet colossal, réalisé autour de plus de 120 scénarios d'avenir illustrés et faisant intervenir des dizaines de personnalités du monde entier. Par conséquent, plusieurs expositions ont pu être créées à partir de l'ouvrage, certaines sur des thématiques spécifiques du livre.



HOPES

L'exposition explore tous les scénarios du livre éponyme : de la destabilisation du climat au monde que nous pourrions bâtir pour faire face aux défis environnementaux, sociaux, sanitaires, énergétiques qui se dressent face à nous... L'exposition s'équilibre entre une première partie tournée vers les problématiques et menaces pour mieux les appréhender et les comprendre, une seconde partie tournée vers la présentation des solutions et espoirs.



Hopes, Vu du ciel

Cette exposition montre à quoi pourrait ressembler notre monde d'ici quelques décennies ou siècles, vu depuis l'espace, simulant l'avancée de certains déserts, l'augmentation du niveau des mers, la déforestation... ou au contraire la transformation radicales de nos villes par l'introduction en leur sein de végétation, le développement de vastes programmes d'afforestation au moyen de grandes barrières vertes, notre adaptation à l'augmentation du niveau des océans...

Hopes, Utopia

Utopia est une exposition réalisée autour de la partie positive de l'ouvrage uniquement tournée vers les solutions, mettant en scène la mutation de nos villes et de nos sociétés vers un monde plus harmonieux et respectueux de son environnement.



Hopes, Spatium Exploratio

Dédiée à l'espace, cette exposition traite de l'avenir de l'humanité dans le système solaire, et de tout ce que le spatial offre à la société comme opportunités, solutions, modèles, démontrant comment l'espace peut aider le monde à relever les défis auquel il est confronté en ce XXI^e siècle. Cette exposition peut être également couplée à l'exposition « Vu du ciel », réalisée à partir d'images prises depuis l'espace et montrant l'avenir de notre monde avec une prise de recul de 400 km d'altitude.

LES DIFFERENTS FORMATS DE L'EXPOSITION

L'exposition Hopes a été déclinée sous différents formats de présentation permettant des expositions tant en intérieur qu'en extérieur, incluant les œuvres seules (pour les sites déjà équipés) ou des expositions clés en main avec supports et structures. Tout peut-être donc imaginé, en fonction des lieux et dispositions des sites retenus pour la recevoir (Parcs, avenues, grilles de monument en extérieur ou salles de Musées, centres d'expositions, palais des congrès... pour l'intérieur)

FORMAT PANNEAUX METALLIQUES . Intérieurs et extérieurs





FORMAT KAKEMONOS . Intérieurs



FORMAT PANNEAUX PVC et murs d'images sur toile . Intérieurs



Les expositions en intérieur sont également disponibles avec des panneaux PVC (plus légers que les versions dibonds) telle que cette version réalisée pour les Nations-Unies à Genève.

(Structures non fournies)

Les expositions en intérieur peuvent être également enrichies de murs d'images sur toiles tendues de 230 cm de haut, allant de 3 à 5 mètres de longueur.

(Structures auto-portantes)



FORMAT « CLES EN MAIN »

INTERIEURS

Une version itinérante et entièrement modulaire, réalisée en collaboration avec le groupe GL Events a été imaginée sous des formats clés en main avec structures intégrées, et entièrement personnalisables, permettant d'imaginer des expositions adaptables à toute surface, lieu et budget.

Deux versions sont disponibles : avec 20 visuels et 40 visuels auxquels il est possible d'ajouter différents espaces en option, listés dans les pages suivantes – *sur devis*.



SIMULATION VISUELLE



Linéaire 20 visuels



Linéaire 40 visuels



Note importante : le contenu exact (textes et images) des expositions est régulièrement mis à jour, notamment en fonction de l'actualité environnementale.

OPTIONS

En fonction des possibilités et des espaces pouvant être mis à disposition, il est possible de personnaliser et d'adapter entièrement l'exposition avec des éléments optionnels complémentaires listés ci-dessous.

➤ Oeuvres visuels supplémentaires

- **Description** : Par défaut deux versions de l'exposition existent : une version « de base » de 20 œuvres et une version complète de 40 œuvres. Néanmoins, il y a la possibilité d'ajouter quelques œuvres supplémentaires à la version de base (par lots de 2, les supports permettant un affichage recto / verso).

- **Visuels disponibles** : Se référer à la version de l'exposition complète. Sur demande, certains visuels peuvent être également spécialement créés, imaginant notamment certains lieux (villes, monuments) précis projetés dans d'hypothétiques avenir. (Sur devis)

- **Dossier technique** : Affichage recto - verso
250 cm de hauteur x 205 cm de large

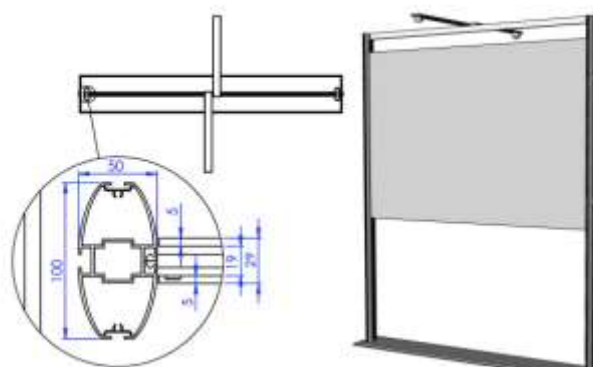
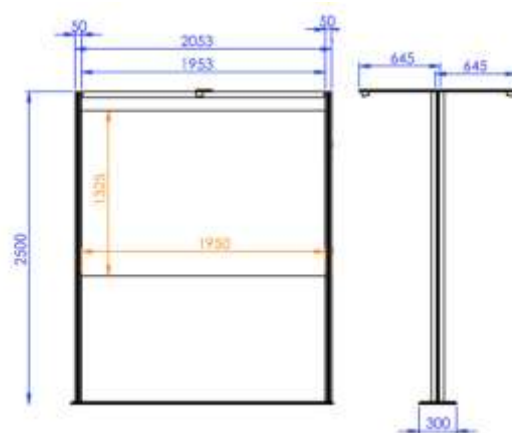

➤ Mur d'image sur toile

- **Description** : Ces structures permettent la présentation de quelques œuvres en format monumental et panoramique. Elles permettent de mettre en avant certains visuels impressionnants, imprimés sur toiles tendues et peuvent servir à mettre en avant des scénarios ou lieux particuliers, en offrant aux visiteurs de se prendre en photo « en situation », face à ces paysages.



- **Exemple de visuels** : Tous les visuels de l'exposition sont a priori imprimables en murs d'images. Une sélection des œuvres existe même en version panoramiques.

- **Dossier technique** : 3500 x2200 cm avec rétroéclairage ou version panoramique 4 / 5 m sans rétroéclairage

Paris



Pékin / Mer du Nord



New York



Paris / Seattle



Rivière Li / Brésil



Stonehenge / New York



Mars



➤ Espace de vidéoprojection

- **Description** : Cet espace constitué d'un grand écran devant lequel sont disposés quelques sièges pour que les visiteurs puissent y faire une petite halte. Il projette par défaut en boucle une bande-annonce de quelques minutes de HOPES, où l'on retrouve des visuels de l'exposition, en version animée, accompagnés des noms des 50 personnalités internationales ayant contribué au projet, le tout sous une belle musique. Cette bande-annonce permet de découvrir les plus belles peintures de l'exposition animées cette fois-ci.

- **Vidéos disponibles** : Bande-annonce de présentation de HOPES en boucle (3mn)

➤ Espace immersif 360°

- **Description :** Ces espaces permettent de découvrir certains paysages à 360°. Le spectateur se retrouve dans un espace presque clos où un visuel est projeté tout autour de lui, permettant une immersion visuelle panoramique.



- **Exemples de visuels :**

Insurrection des consciences / Mer du Nord / Aube des nouvelles technologies, crépuscule des énergies fossiles



Au-delà des frontières terrestres / Mars / Et après ?



Insurrection des consciences / Rivière Li / Nouvelles civilisations symbiotiques



Résilience / La Terre sans l'Homme / Et si ?



Emballement de l'effet de serre / Désertification de la Terre / Atomium de Bruxelles



➤ Espace(s) « Vu du ciel »

• **Description** : Ces espaces permettent de faire découvrir au public des phénomènes que l'on peut difficilement appréhender depuis le sol, comme l'avancée des déserts, la déforestation ou l'augmentation du niveau des mers et son impact sur le recul des côtes du globe. Ils consistent en l'impression horizontale de vues satellites de notre planète d'ici plusieurs décennies, illustrant des phénomènes tels que la montée des eaux du globe, l'avancée (ou le recul) de nos forêts, de déserts. Ce travail a été réalisé en collaboration avec des astronautes de la NASA et de l'ESA.



• **Exemples de visuels** :



Montée des eaux : Angleterre / Le Caire / Marseille

Incendies de forêts : Côte ouest-américaine

Déforestation : Amazonie

La Terre sans l'Homme : Paris

• **Dossier technique** : tables de 4,00 m de diamètre / structure potante en 3 morceaux à 120° avec toile diffusante tendue en rétroéclairage + 30 cm de bord de finition.

DONNÉES TECHNIQUES / Structure de base

Voici ci-dessous les données techniques des structures de base (entièrement modulables) composant les expositions.

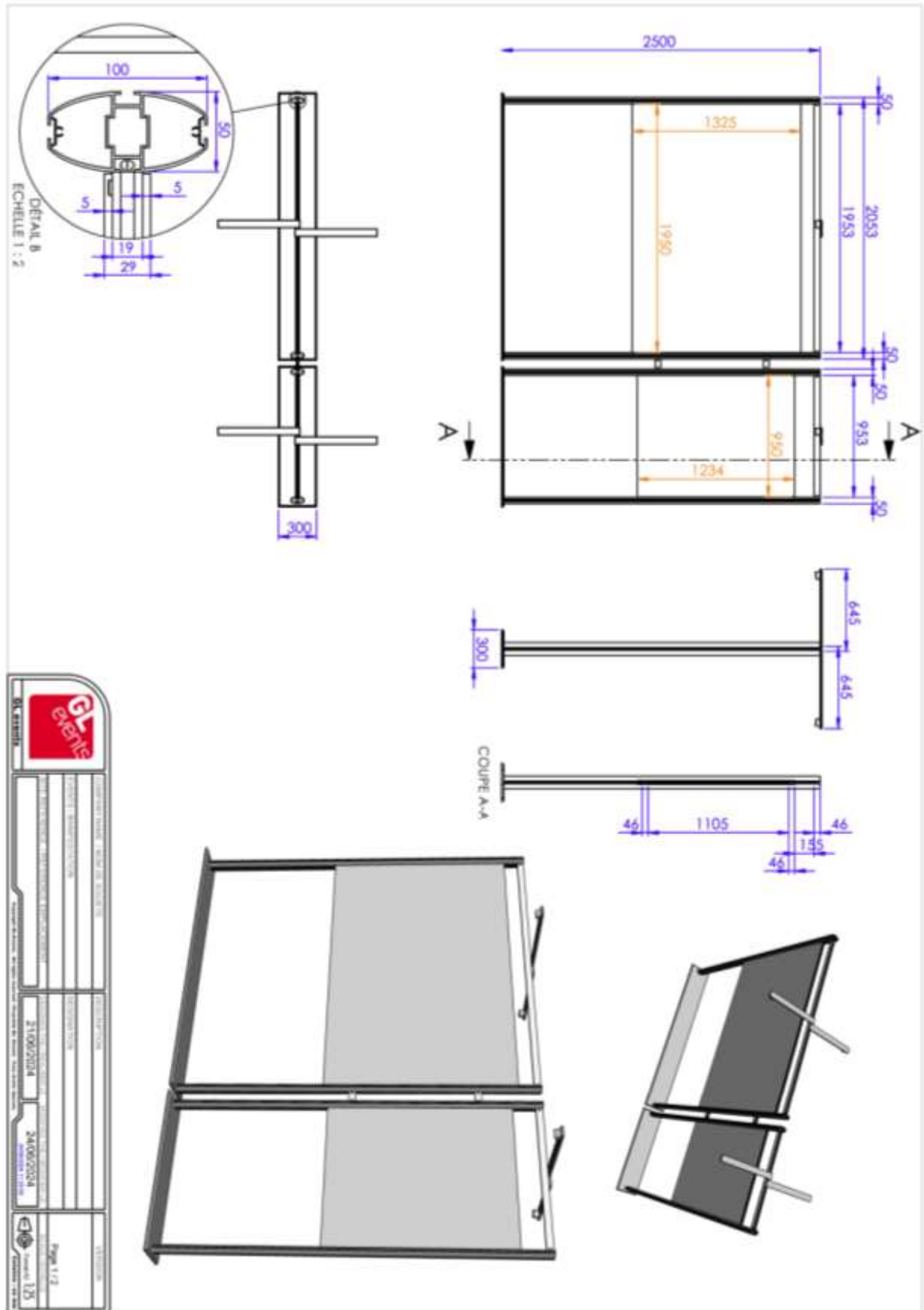

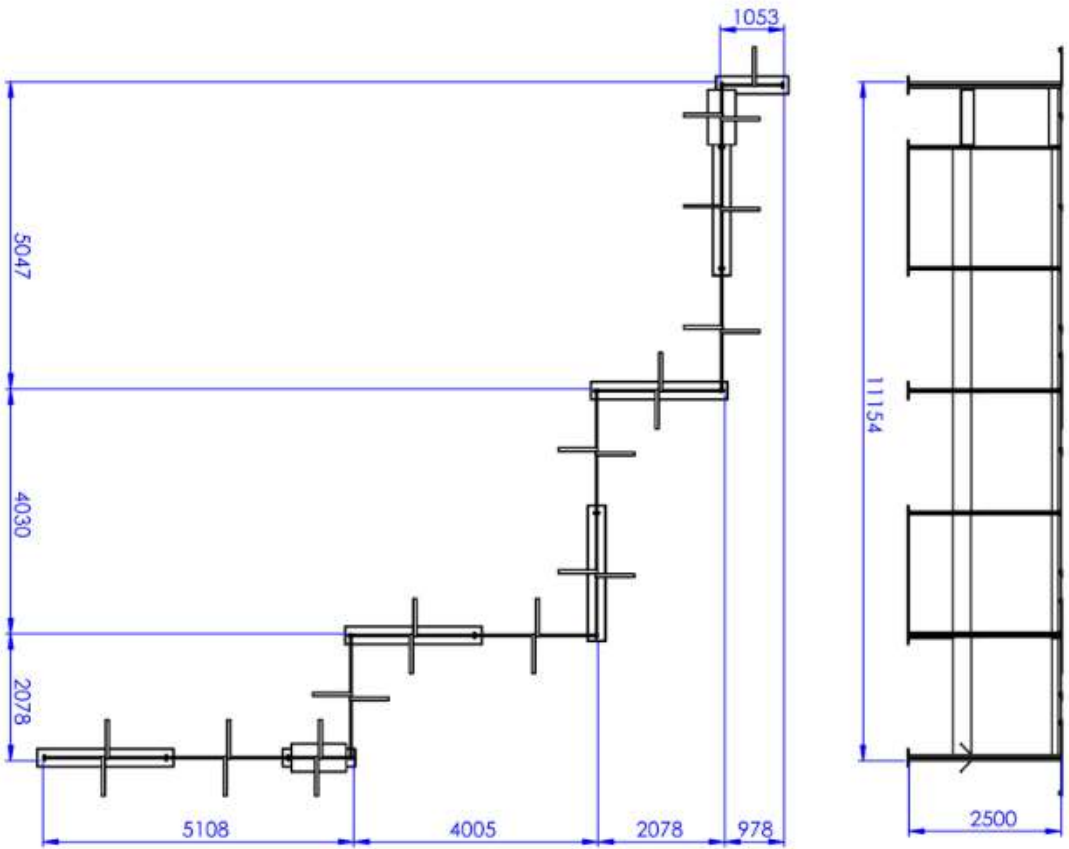
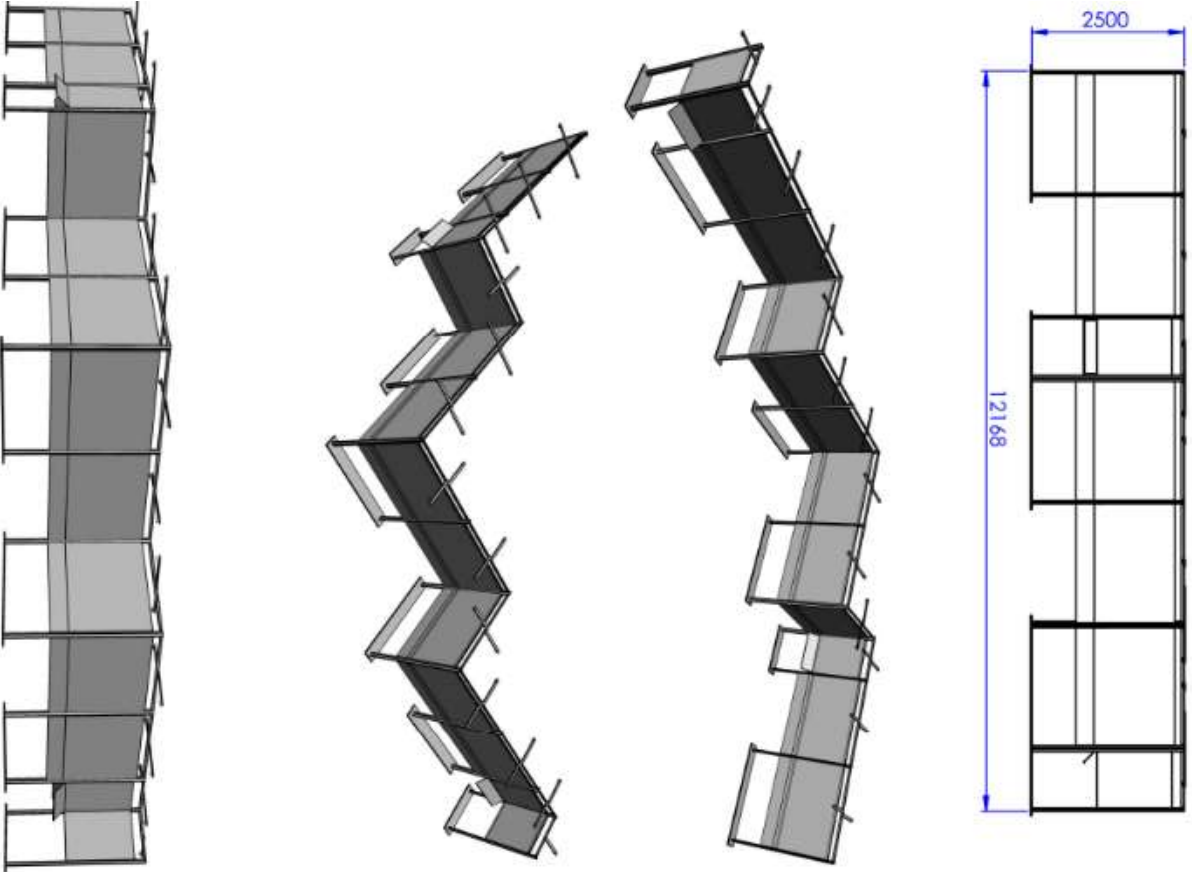

	BOUWNAAM / NAME / NOM DE SOCIÉTÉ EVENTS / MANIFESTATION	DESCRIPTION CÉLÉBRATION	VERSION 1/1
	DATE DE DÉMARRAGE / START DATE / DATE DE DÉBUT 24/09/2024	DATE DE FIN / END DATE / DATE DE FIN 24/09/2024	ÉCHELLE / SCALE 1/5

AUTOUR DE L'EXPOSITION

Plusieurs projets satellites ont succédé à la sortie de l'ouvrage « Hopes », nous en dévoilons plusieurs ci-dessous (d'autres seront dévoilés publiquement dans les mois à venir).

• HOPES, le livre

L'exposition est adaptée de l'ouvrage éponyme, dans lequel une cinquantaine de personnalités du monde entier partagent leur vision de l'avenir autour de 120 scénarios d'avenir possibles mis en image. Un livre d'art photo-documentaire, salué unanimement pour ses aspects artistiques, informatifs, mais aussi pédagogiques qui touchent toutes les classes d'âge.

Note / Si le livre Hopes est disponible en téléchargement sur toutes les grandes marketplaces et librairies en ligne, La version « papier » du livre Hopes est uniquement disponible via notre site officiel www.symbiom.org au profit des projets du groupe.

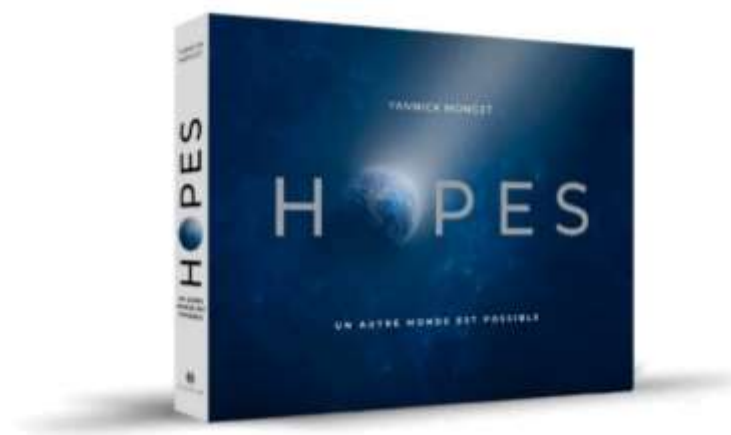

• HOPES, l'outil pédagogique

Un **outil pédagogique** à destination des écoles, collèges, lycées, a été développé en collaboration avec des enseignants. Les travaux de prospective de Yannick Monget sont en effet déjà utilisés par de nombreuses écoles ainsi que des manuels scolaires dans plusieurs pays. Les expositions drainent par conséquent à chaque représentation un important public scolaire.

LIENS

- Contact : info@symbiom.org

- Bande-annonce : [Lien youtube](#)
- Site officiel : www.symbiom.org / www.yannickmonget.com
- Page officielle de l'exposition : www.symbiom.net/fr/activites/expositions
- Page officielle du livre : www.symbiom.net/fr/hopes
- Réseaux sociaux : www.instagram.com/yannickmonget - Page officielle

